

## Home Audio System

### Gebruiksaanwijzing

---

Voorbereidingen

---

Disc

---

Tuner

---

iPod/iPhone

---

USB-apparaat

---

Overige bedieningen

---

Aanvullende informatie

## WAARSCHUWING

Om de kans op brand te verkleinen, mag u de ventilatieopeningen van het apparaat niet afdekken met een krant, tafelkleed, gordijn, enz.

Stel het apparaat niet bloot aan open vuur (bijvoorbeeld brandende kaarsen).

Om de kans op brand of elektrische schokken te verkleinen, mag u het apparaat niet blootstellen aan druppels of spetters, en mogen geen voorwerpen die met een vloeistof zijn gevuld, zoals een vaas, op het apparaat worden gezet.

Installeer de stereo-installatie niet in een krappe ruimte, zoals een boekenkast of ingebouwde kast.

Aangezien de hoofdstekker wordt gebruikt om het apparaat los te koppelen van het elektriciteitsnet, sluit u het apparaat aan op een gemakkelijk bereikbaar stopcontact. Mocht u een abnormale situatie van het apparaat ontdekken, dan trekt u de netstekker onmiddellijk uit het stopcontact.

Stel batterijen of apparaten waarin batterijen worden gebruikt niet bloot aan buitensporige hitte, zoals zonlicht of vuur.

Het apparaat is niet losgekoppeld van het elektriciteitsnet zolang de stekker in het stopcontact zit, ondanks dat het apparaat zelf is uitgeschakeld.

### VOORZICHTIG

Het gebruik van optische instrumenten met dit apparaat zal de kans op oogbeschadiging vergroten.

### Behalve voor klanten in de VS en Canada

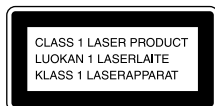

Dit apparaat is geclassificeerd als een KLASSE 1 LASER product. Deze aanduiding bevindt zich aan de achterkant van het apparaat.

### Kennisgeving aan klanten: de volgende informatie is alleen van toepassing op apparaten verkocht in landen waarin de EU-richtlijnen geldig zijn.

Dit product werd geproduceerd door of in opdracht van Sony Corporation, 1-7-1 Konan Minato-ku Tokyo, 108-0075 Japan. Vragen met betrekking tot product conformiteit gebaseerd op EU-wetgeving kunnen worden gericht aan de gemachtigde vertegenwoordiger, Sony Deutschland GmbH, Hedelfinger Strasse 61, 70327 Stuttgart, Duitsland. Voor service- of garantie zaken verwijzen wij u door naar de adressen in de afzonderlijke service of garantie documenten.

### Voor klanten in Europa en Australië



**Verwijdering van oude elektrische en elektronische apparaten (van toepassing in de Europese Unie en andere Europese landen met gescheiden inzamelingsystemen)**

Dit symbool op het product of op de verpakking wijst erop dat dit product niet als huishoudelijk afval mag worden behandeld. Het moet echter naar een inzamelingspunt worden gebracht waar elektrische en elektronische apparatuur wordt gerecycled. Als u ervoor zorgt dat dit product op de correcte manier wordt verwerkt, helpt u mogelijke negatieve gevolgen voor mens en milieu die zouden kunnen veroorzaakt worden in geval van verkeerde afvalbehandeling te voorkomen. Het recyclen van materialen draagt bij tot het behoud van natuurlijke bronnen. Voor meer details in verband met het recyclen van dit product, kan u contact opnemen met de gemeentelijke instanties, de organisatie belast met de verwijdering van huishoudelijk afval of de winkel waar u het product hebt gekocht. Dit betreft de accessoires: Afstandsbediening

Europe Only



**Pb**

**Verwijdering van oude batterijen (van toepassing in de Europese Unie en andere Europese landen met afzonderlijke inzamelingsystemen)**

Dit symbool op de batterij of op de verpakking wijst erop dat de batterij, meegeleverd met van dit product niet als huishoudelijk afval behandeld mag worden.

Op sommige batterijen kan dit symbool gebruikt worden in combinatie met een chemisch symbool. Het chemisch symbool voor kwik (Hg) of lood (Pb) wordt toegevoegd wanneer de batterij meer dan 0,0005 % kwik of 0,004 % lood bevat.

Door deze batterijen op juiste wijze af te voeren, helpt u mogelijke negatieve gevolgen voor mens en milieu die zouden kunnen veroorzakt worden in geval van verkeerde afvalbehandeling te voorkomen. Het recyclen van materialen draagt bij tot het behoud van natuurlijke bronnen.

In het geval dat de producten om redenen van veiligheid, prestaties dan wel in verband met data-integriteit een permanente verbinding met een ingebouwde batterij vereisen, mag deze batterij enkel door gekwalificeerd servicepersoneel vervangen te worden. Om ervoor te zorgen dat de batterij op een juiste wijze zal worden behandeld, dient het product aan het eind van zijn levenscyclus overhandigd te worden aan het desbetreffende inzamelingspunt voor de recyclage van elektrisch en elektronisch materiaal.

Voor alle andere batterijen verwijzen we u naar het hoofdstuk over hoe de batterij veilig uit het product te verwijderen.

Overhandig de batterij aan het desbetreffende inzamelingspunt voor de recyclage van batterijen.

Voor meer details in verband met het recyclen van dit product of batterij, kan u contact opnemen met de gemeentelijke instanties, de organisatie het belast met de verwijdering van huishoudelijk afval of de winkel waar u het product hebt gekocht.

## Bericht over DualDiscs

Een DualDisc is een tweezijdige disc, waarop aan de ene kant DVD-materiaal is opgenomen en aan de andere kant digitaal audiomateriaal. Echter, aangezien de kant met het audiomateriaal niet voldoet aan de Compact Disc (CD)-norm, wordt een juiste weergave op dit apparaat niet gegarandeerd.

## Muziekdiscs die zijn gecodeerd met copyright-beveiligingstechnologieën

Dit product is ontworpen voor het afspelen van discs die voldoen aan de CD-norm (Compact Disc). Onlangs hebben platenmaatschappijen muziekdiscs op de markt gebracht die zijn gecodeerd met copyright-beveiligingstechnologieën. Houd er rekening mee dat sommige van deze discs niet voldoen aan de CD-norm en wellicht niet met dit product kunnen worden afgespeeld.

---

# Inhoudsopgave

Overzicht van de onderdelen en bedieningsorganen ..... 5

---

## Vorbereidingen

Het systeem goed aansluiten ... 9

Batterijen plaatsen ..... 10

De klok instellen ..... 10

---

## Disc

Een cd/MP3-disc weergeven ... 11

---

## Tuner

Luisteren naar de radio .....13

---

## iPod/iPhone

Weergeven met de iPod/iPhone..... 14

---

## USB-apparaat

Alvorens een USB-apparaat te gebruiken..... 16

Muziek overbrengen vanaf een disc.....17

Een bestand weergeven ..... 18

---

## Overige bedieningen

Optionele audiocomponenten gebruiken.....21

Regeling van het geluid .....21

De displayinformatie veranderen..... 22

De timers gebruiken..... 22

---

## Aanvullende informatie

Met dit systeem compatibele apparaten ..... 24

Verhelpen van storingen ..... 24

Meldingen.....29

Voorzorgsmaatregelen.....30

Technische gegevens .....31

Licentie en handelsmerken ..... 33

## Overzicht van de onderdelen en bedieningsorganen

Deze gebruiksaanwijzing beschrijft de bediening hoofdzakelijk met behulp van de afstandsbediening, maar u kunt de bedieningen ook uitvoeren met behulp van de toetsen op het apparaat die dezelfde of een soortgelijke naam hebben.

### Apparaat

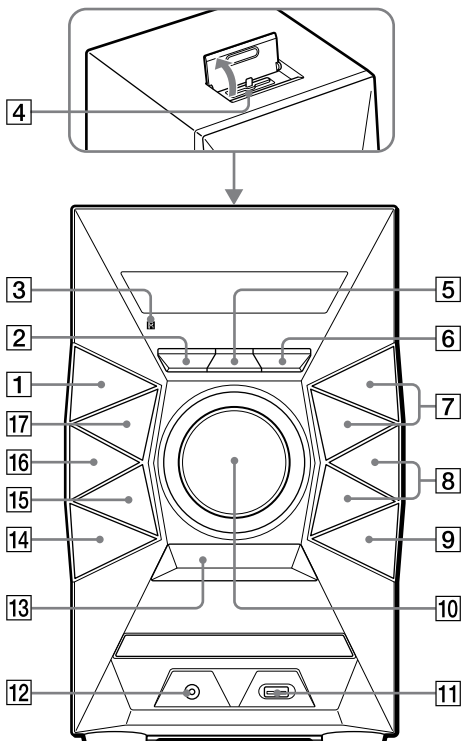

### Over de kinderslotfunctie

U kunt de toetsen op het apparaat, behalve I/⏻ (aan/wachtstand), vergrendelen om te voorkomen dat ze per ongeluk worden bediend. Houd ■ (stop) op het apparaat ingedrukt totdat "LOCK ON" of "LOCK OFF" wordt afgebeeld op het display. De toetsen op het apparaat, behalve I/⏻, worden vergrendeld of ontgrendeld.

## Afstandsbediening

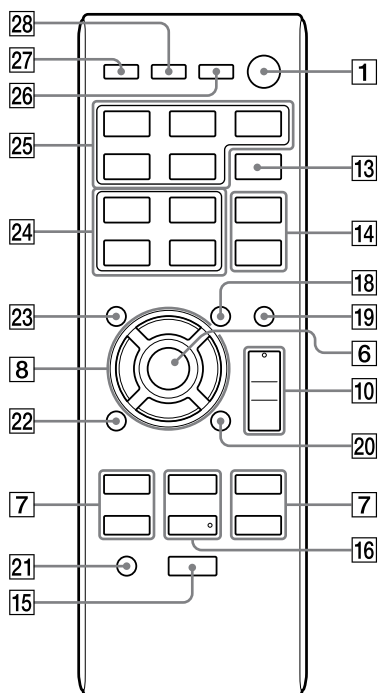

1

### I/⏻ (aan/wachtstand-)toets

Druk hierop om het systeem in of uit te schakelen.

2

### OPTIONS-toets (pag. 19)

Druk hierop om de optiemenu's op te roepen of te verlaten.

3

### Afstandsbedieningssensor

4

### Lightning-aansluiting

Sluit hierop een iPhone 5, iPod touch (5e generatie) of iPod nano (7e generatie) aan.

5

### REC TO USB-toets (pag. 17)

Druk hierop om muziek vanaf een disc over te brengen naar het aangesloten, optionele USB-apparaat.

6

### Apparaat: ENTER-toets

#### Afstandsbediening: ⊕-toets

Druk hierop om de instellingen in te voeren/vast te leggen.

7

### TUNING+/TUNING--toets

Druk hierop om op een gewenste zender af te stemmen.

### ⏪ (spring-achteruit-)/

### ⏩ (spring-vooruit-)toets

Druk hierop om een track of bestand te selecteren.

### ⏪ (versneld-achterwaarts-)/

### ⏩ (versneld-voorwaarts-)toets

Druk hierop om een punt in een track of bestand te zoeken.

### Afstandsbediening: PRESET+/ PRESET- toets

Druk hierop om een voorkeuzender te selecteren.

8

### 📁 +/📁 - (map kiezen) toets

(pag. 11, 18)

Druk hierop om een map te selecteren.

### Apparaat: PRESET+/ PRESET- toets

Druk hierop om een voorkeuzender te selecteren.

### Afstandsbediening: ↕/↕/↕/↕ toets

Druk hierop om het menu van de iPod/iPhone te bedienen.

9

### ⏏ OPEN/CLOSE-toets

Druk hierop om de disc te openen of te sluiten.

10

### Apparaat: VOLUME-regelaar

Draai hieraan om het volumeniveau in te stellen.

### Afstandsbediening: VOLUME +\*/- toets

Druk hierop om het volumeniveau in te stellen.

**11**

**ψ (USB-)poort**

Sluit hierop een optioneel USB-apparaat aan.

**12**

**AUDIO IN-aansluiting**

Sluit hierop een externe audiocomponent aan.

**13**

**BASS BOOST-toets (pag. 21)**

Druk hierop om een dynamischer geluid te krijgen.

**14**

**Apparaat: EQ-toets**

**Afstandsbediening: EQ +/EQ – toets (pag. 21)**

Druk hierop om het geluidseffect te selecteren.

**15**

**■ (stop-)toets**

Druk hierop om de weergave te stoppen.

**16**

**Apparaat: ►|| (weergave/pauze-) toets**

Druk hierop om de weergave te starten of pauzeren.

**Afstandsbediening: ► (weergave-)\* toets**

Druk hierop om de weergave te starten.

**Afstandsbediening: || (pauze-)toets**

Druk hierop om de weergave te pauzeren.

**17**

**FUNCTION-toets**

Druk hierop om de functie te selecteren.

**18**

**TUNING MODE-toets (pag. 13)**

Druk hierop om de afstemfunctie te selecteren.

**19**

**PLAY MODE-toets (pag. 11, 19)**

Druk hierop om de weergavefunctie te kiezen van een cd, MP3-disc of USB-apparaat.

**20**

**REPEAT-toets (pag. 11, 18)**

Druk hierop om de herhaalde weergavefunctie in te schakelen.

**FM MODE-toets (pag. 13)**

Druk hierop om de FM-ontvangstfunctie te selecteren (mono of stereo).

**21**

**CLEAR-toets (pag. 20)**

Druk hierop om de laatste stap op de programmalijs te wissen.

**22**

**RETURN-toets (pag. 14)**

Druk hierop om terug te gaan naar het vorige menu op de iPod/iPhone.

**23**

**TUNER MEMORY-toets (pag. 13)**

Druk hierop om een zender in te stellen als voorkeurzender.

**24**

**TUNER MEMORY NUMBER-toets (pag. 13)**

Druk hierop om op een voorkeurzender af te stemmen.

**25**

#### **CD-toets**

Druk hierop om de CD-functie te selecteren.

#### **USB-toets**

Druk hierop om de USB-functie te selecteren.

#### **AUDIO IN-toets**

Druk hierop om de AUDIO IN-functie te selecteren.

#### **TUNER-toets**

Druk hierop om de tunerfunctie (FM/AM) te selecteren.

#### **iPod-toets**

Druk hierop om de iPod-functie te selecteren.

**26**

#### **DISPLAY-toets (pag. 22)**

Druk hierop om de informatie op het display te veranderen.

**27**

#### **SLEEP-toets (pag. 22)**

Druk hierop om de slaaptimer in te stellen.

**28**

#### **TIMER MENU-toets (pag. 10, 22)**

Druk hierop om de klok en de weergavetimer in te stellen.

\* De VOLUME + en ► toetsen op de afstandsbediening zijn voorzien van een voelstip. Gebruik de voelstip als referentiepunt bij de bediening van het systeem.



## Het systeem goed aansluiten

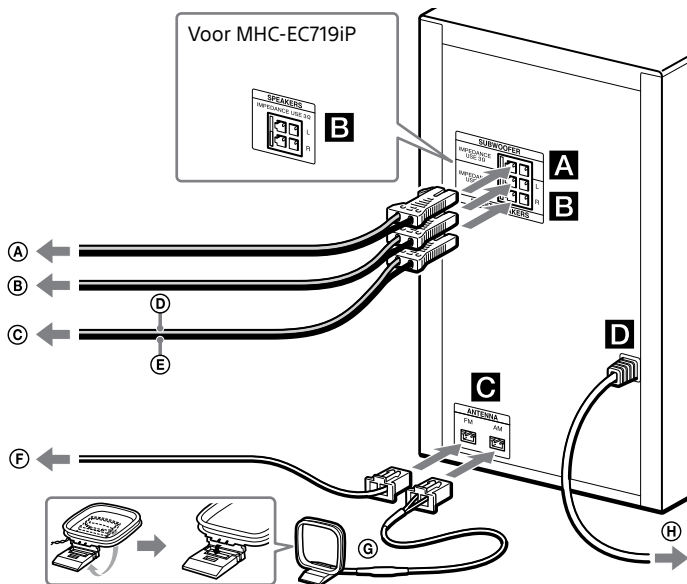

- Ⓐ Naar subwoofer
- Ⓑ Naar linkerluidspreker
- Ⓒ Naar rechterluidspreker
- Ⓓ Luidsprekerkabel (Rood/⊕)
- Ⓔ Luidsprekerkabel (Zwart/⊖)

- Ⓕ FM-draadantenne (horizontaal strekken.)
- Ⓖ AM-raamantenne
- Ⓗ Naar stopcontact

### Ⓐ SUBWOOFER (alleen MHC-EC919iP)

Sluit het subwoofersnoer aan op de SUBWOOFER-aansluiting. Plaats de subwoofer verticaal om een betere laagtonenweergave te verkrijgen. Plaats bovendien de subwoofer:

- op een massieve vloer waarop resonantie onwaarschijnlijk is.
- minstens enkele centimeters los van de muur.
- uit het midden van het vertrek, of plaats een boekenplank tegen de muur, om te voorkomen dat een staande golf ontstaat.

### Ⓑ FRONT SPEAKERS (MHC-EC919iP)/ SPEAKERS (MHC-EC719iP)

Sluit aan op de luidsprekersnoeren.

### Ⓒ ANTENNA

Wanneer u de stekker van de FM-draadantenne of AM-raamantenne erin steekt, let u erop dat deze in de juiste richting wordt gehouden. Zoek een locatie en richting met een goede ontvangst wanneer u de antennes plaatst.

Houd de antenne uit de buurt van de luidsprekersnoeren en het netsnoer om te voorkomen dat ruis wordt opgevangen.

### Ⓓ Netsnoer

Steek de stekker in het stopcontact.

## De luidsprekerkussentjes bevestigen

Bevestig de bijgeleverde luidsprekerkussentjes op de onderkant van de voorluidsprekers en de subwoofer om te voorkomen dat ze verschuiven.

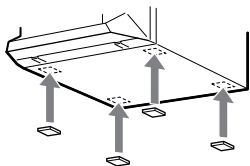

## Bij verplaatsing van dit systeem

Zorg ervoor dat geen disc is geplaatst, geen USB-apparaat en geen iPod/iPhone is aangesloten, en trek de stekker van het netsnoer uit het stopcontact.

## Batterijen plaatsen

Plaats een (bijgeleverde) R6-batterij (AA-formaat) met de polen in de juiste richting, zoals hieronder aangegeven.

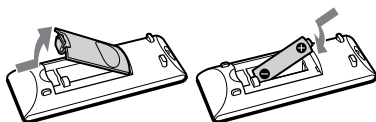

### Opmerkingen over het gebruik van de afstandsbediening

- Bij normaal gebruik moet de batterij ongeveer zes maanden meegaan.
- Als u de afstandsbediening gedurende een lange tijd niet gaat gebruiken, haalt u de batterij eruit om schade als gevolg van lekkende batterij en corrosie te voorkomen.

## De klok instellen

- 1 Druk op I/⏻ om het systeem in te schakelen.**
- 2 Druk op TIMER MENU om de klokinstelfunctie te selecteren.**  
Als "SELECT" wordt afgebeeld, drukt u herhaaldelijk op ◀◀/▶▶ om "CLOCK" te selecteren, en drukt u daarna op ⊕ (ENTER).
- 3 Druk herhaaldelijk op ▲/▼/◀/▶ om de uren in te stellen, en druk daarna op ⊕.**
- 4 Op dezelfde manier kunt u de minuten instellen.**

### Opmerking

De tijdinstelling gaat verloren als u de stekker uit het stopcontact trekt of als er een stroomstoring optreedt.

### De klok weergeven terwijl het systeem is uitgeschakeld

Druk op DISPLAY. De klok wordt gedurende enkele seconden afgebeeld.

## Een cd/MP3-disc weergeven

### 1 Kies de CD-functie.

Druk op CD.

### 2 Plaats een disc.

Druk op **▲** OPEN/CLOSE op het apparaat om de disclade te openen, plaats vervolgens een disc op de disclade met de labelkant naar boven gericht.

### 3 Druk op **▲** OPEN/CLOSE op het apparaat om de disclade te sluiten.

De weergave start automatisch nadat u de disclade hebt gesloten. Als de weergave niet automatisch start, drukt u op **▶** (weergave).

#### Andere bedieningsmogelijkheden

Om	Drukt u op
De weergave te pauzeren	<b>  </b> . Om de weergave te hervatten, drukt u op <b>▶</b> .
De weergave te stoppen	<b>■</b> . Om de weergave te hervatten, drukt u op <b>▶</b> . Om de hervattingsweergavefunctie te annuleren, drukt u nogmaals op <b>■</b> .
Een map op een MP3-disc selecteren	 +/  - herhaaldelijk.
Een track of bestand te kiezen	<b>◀◀/▶▶</b> .
Een punt in een track of bestand te zoeken	Houd tijdens weergave <b>◀◀/▶▶</b> ingedrukt en laat de toets op het gewenste punt los.
Herhaalde weergave te kiezen	REPEAT/FM MODE herhaaldelijk tot "REP ONE" <sup>*1</sup> , "REP FLDR" <sup>*2</sup> of "REP ALL" <sup>*3</sup> wordt afgebeeld.

Om	Drukt u op
De weergavefunctie te veranderen	PLAY MODE herhaaldelijk terwijl de speler in de stopstand staat. U kunt de normale weergave ("FLDR" voor alle MP3-bestanden in de map op de disc), willekeurige weergave ("SHUF" of "FLDRSHUF" voor willekeurige weergave van de map) en geprogrammeerde weergave ("PROGRAM") selecteren.

<sup>\*1</sup> "REP ONE": De huidige track of het huidige bestand wordt herhaald.

<sup>\*2</sup> "REP FLDR" (alleen MP3-disc): De huidige map wordt herhaald.

<sup>\*3</sup> "REP ALL": Herhaalt alle tracks of bestanden.

#### Opmerkingen over het weergeven van MP3-discs

- Sla geen andere typen bestanden of overbodige mappen op een disc op waarop MP3-bestanden staan.
- Mappen die geen MP3-bestanden bevatten, worden overgeslagen.
- De MP3-bestanden worden weergegeven in de volgorde waarin ze op de disc zijn opgenomen.
- Het systeem kan alleen MP3-bestanden weergeven met de bestandsextensie ".mp3".
- Zelfs als de bestandsnaam de juiste bestandsextensie heeft, als het werkelijke bestand anders is, kan het weergeven van dit bestand een hard geluid genereren waardoor een storing in het apparaat kan optreden.
- Het maximaantal:
  - mappen is 256 (inclusief de rootmap).
  - MP3-bestanden is 999.
  - mapniveaus (de boomstructuur van bestanden) is 8.
- Het is niet mogelijk compatibiliteit te garanderen met alle MP3-codeer-/MP3-schrijfssoftwareprogramma's, opnameapparaten en opnamedia. Incompatibele MP3-discs kunnen ruis veroorzaken of het geluid onderbreken of in het geheel niet worden weergegeven.

## Opmerking over het weergeven van discs waarop meerdere sessies zijn opgenomen

Het systeem kan continue sessies op een disc weergeven wanneer ze zijn opgenomen in hetzelfde sessieformaat als de eerste sessie. Wanneer een sessie opgenomen in een andere sessieformaat wordt gevonden, kunnen die sessie en alle daaropvolgende sessies niet worden weergegeven. Merk op dat zelfs wanneer de sessies in hetzelfde formaat zijn opgenomen, sommige sessies mogelijk niet worden weergegeven.

## Uw eigen programma samenstellen (PROGRAM-weergavefunctie)

### 1 Kies de CD-functie.

Druk op CD.

### 2 Selecteer de weergavefunctie.

Druk herhaaldelijk op PLAY MODE totdat "PROGRAM" wordt afgebeeld terwijl de speler in de stopstand staat.

### 3 Selecteer het gewenste track- of bestandsnummer.

Druk herhaaldelijk op  $\lll / \ggg$  totdat het gewenste track- of bestandsnummer wordt afgebeeld. Druk bij het programmeren van MP3-bestanden in een bepaalde map herhaaldelijk op  $\text{map} + / \text{map} -$  om de gewenste map te selecteren, en selecteer daarna het gewenste bestand.

### 4 Programmeer het geselecteerde track- of bestandsnummer.

Druk op  $\oplus$  om de geselecteerde track of het geselecteerde bestand in te voeren.

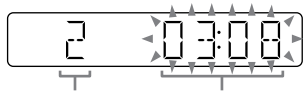

Gekozen track- of bestandsnummer

Totale weergaveduur van de geselecteerde track (alleen CD-DA-disc)

### 5 Herhaal de stappen 3 t/m 4 om aanvullende tracks of bestanden te programmeren tot een maximum van 64 tracks of bestanden.

### 6 Om uw eigen programma van tracks en bestanden weer te geven, drukt u op $\blacktriangleright$ .

Het programma wordt gewist wanneer u de disclade opent of het netsnoer loskoppelt.

Om hetzelfde programma nogmaals weer te geven, drukt u op  $\blacktriangleright$ .

## Uitschakelen van de PROGRAM-weergavefunctie

Druk op PLAY MODE.

## De laatste stap op de programmalijs wissen

Druk in de stopstand op CLEAR.

## Luisteren naar de radio

### 1 Selecteer de tunerfunctie (FM/AM).

Druk herhaaldelijk op TUNER (of op FUNCTION op het apparaat).

### 2 Stem af.

#### Voor automatisch scannen

Druk herhaaldelijk op TUNING MODE totdat "AUTO" wordt afgebeeld, en druk daarna op TUNING+/TUNING-. Het scannen stopt automatisch nadat een zender is gevonden.

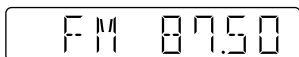

Als het scannen niet stopt, drukt u op ■ om het scannen te stoppen, en stemt u vervolgens handmatig af (zie hieronder).

#### Voor handmatige afstemming

Druk herhaaldelijk op TUNING MODE totdat "MANUAL" wordt afgebeeld, en druk daarna herhaaldelijk op TUNING+/TUNING- om op de gewenste zender af te stemmen.

Als u hebt afgestemd op een radiozender die RDS-diensten aanbiedt, wordt de zendernaam afgebeeld op het display (alleen het model voor Europa).

#### Tip

Om de statische ruis van een zwakke FM-stereo-zender te verlagen, drukt u herhaaldelijk op REPEAT/FM MODE totdat "MONO" wordt afgebeeld om de stereo-ontvangst uit te schakelen. U verliest het stereo-effect, maar de ontvangst is beter.

## Voorprogrammeren van radiozenders

### 1 Stem af op de gewenste zender.

### 2 Druk op TUNER MEMORY om de tuner-geheugenfunctie te selecteren.



### 3 Druk herhaaldelijk op PRESET+/PRESET- om het gewenste voorkeuzendernummer te selecteren.

Als reeds een andere zender is toegewezen aan het geselecteerde voorkeuzendernummer, wordt deze zender vervangen door de nieuwe zender.

### 4 Druk op ⊕ om de zender op te slaan.

### 5 Herhaal de stappen 1 t/m 4 om andere zenders in het geheugen vast te leggen.

U kunt maximaal 20 FM- en 10 AM-voorkeuzenders opslaan. Wanneer de stekker uit het stopcontact wordt getrokken of indien er een stroomonderbreking optreedt, blijven de voorgeprogrammeerde zenders nog een halve dag in het geheugen bewaard.

### Op een voorkeuzender afstemmen

Als u een zender hebt opgeslagen onder voorkeuzendernummer 1 tot en met 4, kunt u op de zender afstemmen door gewoon op TUNER MEMORY NUMBER (1 tot en met 4) te drukken terwijl de functie van het systeem is ingesteld op FM of AM. Als u een zender hebt opgeslagen onder voorkeuzendernummer 5 of hoger, drukt u herhaaldelijk op TUNING MODE totdat "PRESET" wordt afgebeeld, en drukt u vervolgens herhaaldelijk op PRESET+/PRESET- om het gewenste voorkeuzendernummer te selecteren.

## Weergeven met de iPod/iPhone

De Lightning-aansluiting werkt met een iPhone 5, iPod touch (5e generatie) en iPod nano (7e generatie). USB werkt met iPhone 5, iPhone 4S, iPhone 4, iPhone 3GS, iPod touch (3e, 4e en 5e generatie), iPod classic en iPod nano (4e tot en met 7e generatie).

Raadpleeg tevens pagina 24.

### 1 Selecteer de functie.

**Voor iPhone 5, iPod touch (5e generatie) of iPod nano (7e generatie)**

Druk op iPod.

**Voor andere iPod/iPhone-modellen**

Druk op USB.

### 2 Sluit de iPod/iPhone aan.

**Voor iPhone 5, iPod touch (5e generatie) of iPod nano (7e generatie)**

Sluit de iPod/iPhone aan op de Lightning-aansluiting.

**Voor andere iPod/iPhone-modellen**

Sluit de iPod/iPhone aan op de  (USB-)poort met behulp van de USB-kabel die bij de iPod/iPhone werd geleverd.

### 3 Start de weergave.

Druk op .

#### Andere bedieningsmogelijkheden

Om	Drukt u op
De weergave te pauzeren	 .
Te stoppen	 .
Een track te selecteren	  .
Een punt in een track te zoeken	Houd tijdens weergave   ingedrukt en laat de toets op het gewenste punt los.
Het geselecteerde onderdeel te kiezen	  . U kunt het geselecteerde onderdeel op soortgelijke wijze kiezen als bij bediening van de middenknop of aanraakbediening van de iPod/iPhone.
De menu's omhoog/omlaag te scrollen	  . U kunt op soortgelijke wijze omhoog en omlaag scrollen door de menu's als bij bedieningen met het "klikwiel" of de omhoog/omlaag-sleepbedieningen van de iPod/iPhone.
Terug te keren naar het vorige menu*	 /RETURN.

\* Deze bediening kan ongeldig zijn in sommige toepassingen.

## Opmerkingen

- De prestaties van het systeem kunnen variëren afhankelijk van de specificaties van uw iPod/iPhone. Bedien de iPod/iPhone rechtstreeks als u de iPod/iPhone niet normaal kunt bedienen met dit systeem.
- Bij het aansluiten of loskoppelen van de iPod/iPhone, houdt u het systeem met één hand vast en let u erop niet per ongeluk op de toetsen van de iPod/iPhone te drukken.
- Voordat u de iPod/iPhone van het systeem afhaalt, pauzeert u de weergave.
- Om het volumeniveau te veranderen, drukt u op VOLUME +/- . Het volumeniveau verandert niet wanneer u dit instelt op de iPod/iPhone.
- Sony kan geen aansprakelijkheid accepteren in het geval gegevens opgenomen op de iPod/iPhone verloren gaan of beschadigd raken bij gebruik van een iPod/iPhone met dit systeem.

## Het systeem gebruiken als een acculader

U kunt het systeem gebruiken als een acculader voor een iPod/iPhone als het systeem is ingeschakeld.

### 1 Selecteer de functie.

**Voor iPhone 5, iPod touch (5e generatie) of iPod nano (7e generatie)**

Druk op iPod.

**Voor andere iPod/iPhone-modellen**  
Druk op USB.

### 2 Sluit de iPod/iPhone aan.

**Voor iPhone 5, iPod touch (5e generatie) of iPod nano (7e generatie)**

Sluit de iPod/iPhone aan op de Lightning-aansluiting.

**Voor andere iPod/iPhone-modellen**

Sluit de iPod/iPhone aan op de  (USB-)poort met behulp van de USB-kabel die bij de iPod/iPhone werd geleverd.

Het opladen begint zodra de iPod/iPhone is aangesloten op de Lightning-aansluiting of de  (USB-)poort. De laadstatus wordt afgebeeld op het display van de iPod/iPhone. Voor meer informatie leest u de gebruiksaanwijzing van uw iPod/iPhone.

## Het opladen van een iPod/iPhone stoppen

Koppel de iPod/iPhone los. Als het systeem wordt uitgeschakeld, stopt ook het opladen van de iPod/iPhone.

# Alvorens een USB-apparaat te gebruiken

Controleer de informatie op websites voor compatibele USB-apparaten aan de hand van de URL's vermeld onder "USB-apparaten" in "Met dit systeem compatibele apparaten" (pag. 24). Voor informatie over het gebruik van het USB-apparaat raadpleegt u de gebruiksaanwijzing die bij het USB-apparaat werd geleverd.

### Opmerkingen

- Als een USB-kabelverbinding noodzakelijk is, sluit u de USB-kabel aan die bij het aan te sluiten USB-apparaat werd geleverd. Raadpleeg de gebruiksaanwijzing die bij het aan te sluiten USB-apparaat werd geleverd voor informatie over de bedieningsmethode.
- Het kan lang duren voordat "SEARCH" wordt afgebeeld, afhankelijk van het type aangesloten USB-apparaat.
- Sluit het systeem en het USB-apparaat niet aan via een USB-hub.
- Nadat het USB-apparaat erin is gestoken, leest het apparaat alle bestanden op het USB-apparaat. Als er veel mappen of bestanden op het USB-apparaat staan, kan het lezen ervan erg lang duren.
- Na bediening van sommige aangesloten USB-apparaten, kan een vertraging optreden voordat de bediening wordt uitgevoerd door dit systeem.
- Compatibiliteit met alle codeer-/schrijfsoftware kan niet worden gegarandeerd. Als audiobestanden op het USB-apparaat oorspronkelijk werden gecodeerd met incompatibele software, kunnen dergelijke bestanden ruis of onderbroken geluid voortbrengen, of in het geheel niet kunnen worden weergeven.
- Dit systeem ondersteunt niet noodzakelijkerwijs alle functies van het aangesloten USB-apparaat.
- Verwijder het USB-apparaat niet tijdens het overbrengen of wissen. Als u dit doet, kunnen de gegevens op het apparaat beschadigd worden of kan het apparaat zelf beschadigd worden.

## Het systeem gebruiken als een acculader

Wanneer het systeem is ingeschakeld kunt u het systeem als acculader gebruiken voor USB-apparaten die zijn uitgerust met een oplaadfunctie.

- 1 **Kies de USB-functie.**  
Druk op USB.
- 2 **Sluit het USB-apparaat aan op de ψ (USB-)poort.**  
Het opladen begint zodra het USB-apparaat is aangesloten op de ψ (USB-)poort van het systeem. Voor meer informatie leest u de gebruiksaanwijzing van uw USB-apparaat.



# Muziek overbrengen vanaf een disc

U kunt muziek overbrengen vanaf een disc (CD-DA-disc of MP3-disc) door de volgende overdrachtfuncties van het systeem te gebruiken.

**CD SYNC-overdracht:** Overbrengen van alle CD-DA-tracks vanaf de CD-DA-disc.

**MP3-mapoverdracht:** Overbrengen van MP3-bestanden in een bepaalde map vanaf de MP3-disc.

**REC1-overdracht:** Overbrengen van de track of het MP3-bestand die/dat op dit moment wordt weergegeven vanaf de disc.

## 1 Kies de CD-functie.

Druk op CD.

## 2 Sluit het USB-apparaat aan op de $\psi$ (USB-)poort.

## 3 Plaats de disc die u wilt overbrengen.

Als de weergave automatisch begint, drukt u tweemaal op  $\blacksquare$ .

## 4 Bereid het overbrengen voor.

Ga door naar stap 5 in geval van CD SYNC-overdracht.

### Voor MP3-mapoverdracht

Om de MP3-bestanden in een bepaalde map over te brengen, drukt u herhaaldelijk op  $\text{+}$ / $\text{}$  – om de gewenste map te selecteren. Start daarna de weergave en drukt u eenmaal op  $\blacksquare$ . Controleer of de verstreken weergaveduur is gestopt op het display.

### Voor REC1-overdracht

Druk op  $\text{I} \ll / \gg \text{I}$  om de track of het MP3-bestand te selecteren die/ dat u wilt overbrengen, en start daarna de weergave.

Om een MP3-bestand in een bepaalde map over te brengen, drukt u herhaaldelijk op  $\text{+}$ / $\text{}$  – om de gewenste map te selecteren, en drukt u daarna op  $\text{I} \ll / \gg \text{I}$  om het MP3-bestand te selecteren dat u wilt overbrengen. Start tenslotte de weergave.

## 5 Druk op REC TO USB op het apparaat.

"READY" wordt afgebeeld op het display.

## 6 Druk op $\oplus$ .

Het overbrengen start, waarna "USB REC" wordt afgebeeld op het display.

Verwijder het USB-apparaat niet totdat het overbrengen voltooid is. Nadat het overbrengen voltooid is, wordt "COMPLETE" afgebeeld op het display en worden audiobestanden in MP3-formaat aangemaakt.

## Regels voor het aanmaken van mappen en bestanden

Wanneer voor het eerst wordt overgebracht naar een USB-apparaat, wordt rechtstreeks onder de "ROOT" een map ("CDDA001\*", "MP3\_REC1" of "CD\_REC1") aangemaakt (in het geval van een MP3-mapoverdracht, wordt een map met dezelfde naam als de overdrachtbron aangemaakt onder de "ROOT").

Mappen en bestanden worden als volgt gegenereerd.

### CD SYNC-overdracht

Overdracht-bron	Mapnaam	Bestands-naam
CD-DA	"CDDA001"*	"TRACK001"*

## MP3-mapoverdracht

Overdracht-bron	Mapnaam	Bestands-naam
MP3	Hetzelfde als de overdrachtbron	

## REC1-overdracht

Overdracht-bron	Mapnaam	Bestands-naam
MP3	"MP3_REC1"	Hetzelfde als de overdrachtbron
CD-DA	"CD_REC1"	"TRACK001"*

\* De map- en bestandsnummers worden daarna op volgorde toegewezen.

## Opmerkingen

- Als u begint met overbrengen in de willekeurige weergavefunctie of herhaalde weergavefunctie, wordt de geselecteerde weergavefunctie automatisch veranderd naar de normale weergavefunctie.
- CD-TEXT-informatie wordt niet overgebracht in de aangemaakte MP3-bestanden. Dit systeem biedt geen ondersteuning voor de CD-TEXT-standaard.
- Het overbrengen stopt automatisch als:
  - de beschikbare ruimte op het USB-apparaat opraakt tijdens het overbrengen.
  - het aantal audiobestanden en mappen op het USB-apparaat het maximumaantal heeft bereikt dat het systeem kan herkennen.
- Als de map of het bestand die/dat u probeert over te brengen reeds op het USB-apparaat bestaat onder dezelfde naam, wordt een volgnummer toegevoegd aan de naam, zonder dat de originele map of het originele bestand wordt overschreven.
- Bedien de toetsen op de afstandsbediening of het apparaat niet tijdens het overbrengen om te voorkomen dat het overbrengen wordt gestopt.

## Opmerking over auteursrechtelijk beschermde inhoud

De overgebrachte muziek is uitsluitend bedoeld voor privégebruik. Voor gebruik van de muziek buiten deze beperking is toestemming vereist van de auteursrechtenhouders.

# Een bestand weergeven

Het audioformaat dat op dit systeem kan worden weergegeven is MP3/WMA\*.

\* Bestanden voorzien van auteursrechtenbescherming (DRM, Digital Rights Management) kunnen niet worden weergegeven op dit systeem. Het is mogelijk dat bestanden die vanaf een online muziekwinkel zijn gedownload niet kunnen worden weergegeven op dit systeem.

## 1 Kies de USB-functie.

Druk op USB.

## 2 Sluit het USB-apparaat aan op de $\psi$ (USB-)poort.

## 3 Start de weergave.

Druk op  $\blacktriangleright$ .

## Andere bedieningsmogelijkheden

Om	Drukt u op
De weergave te pauzeren	$\mathbb{II}$ . Om de weergave te hervatten, drukt u op $\blacktriangleright$ .
De weergave te stoppen	$\blacksquare$ . Om de weergave te hervatten, drukt u op $\blacktriangleright$ *1. Om de hervattingsweergavefunctie te annuleren, drukt u nogmaals op $\blacksquare$ .
Een map te selecteren	$\text{map}$ +/– $\text{map}$ – herhaaldelijk.
Een bestand te kiezen	$\mathbb{I}\lll/\ggg\mathbb{I}$ .
Een punt in een bestand te zoeken	Houd tijdens weergave $\lll/\ggg$ ingedrukt en laat de toets op het gewenste punt los.
Herhaalde weergave te kiezen	REPEAT/FM MODE herhaaldelijk tot "REP ONE*2", "REP FLDR*3" of "REP ALL*4" wordt afgebeeld.

Om	Drukt u op
De weergavefunctie te veranderen	PLAY MODE herhaaldelijk terwijl het USB-apparaat in de stopstand staat. U kunt de normale weergave ("FLDR" voor alle bestanden in de map op het USB-apparaat), willekeurige weergave ("SHUF" of "FLDRSHUF" voor willekeurige weergave van de map) en geprogrammeerde weergave ("PROGRAM") selecteren.

\*1 Bij het weergeven van een MP3- of WMA-bestand met VBR, kan het apparaat de weergave hervatten vanaf een ander punt.

\*2 "REP ONE": Het huidige bestand wordt herhaald.

\*3 "REP FLDR": De huidige map wordt herhaald.

\*4 "REP ALL": Alle bestanden op een USB-apparaat worden herhaald.

#### Opmerkingen

- Dit systeem kan geen audiobestanden op het USB-apparaat weergeven in de volgende gevallen:
  - wanneer het aantal audiobestanden in een map hoger is dan 999.
  - wanneer het totaal aantal audiobestanden op een USB-apparaat hoger is dan 999.
  - wanneer het aantal mappen op een USB-apparaat hoger is als 256 (inclusief de "ROOT"-map en lege mappen).
 Deze aantallen kunnen verschillen afhankelijk van de bestands- en mapstructuur. Sla geen andere typen bestanden of overbodige mappen op een USB-apparaat op waarop audiobestanden staan.

- Het apparaat kan slechts weergeven tot 8 mapniveaus diep.
- Bestanden en mappen worden afgebeeld in de volgorde van aanmaken op het USB-apparaat.
- Mappen waarin geen audiobestanden zitten worden overgeslagen.
- De audioformaten waarnaar u met dit systeem kunt luisteren zijn de volgende:
  - MP3: bestandsextensie ".mp3"
  - WMA: bestandsextensie ".wma"
 Merk op dat ook wanneer de bestandsnaam de juiste extensie heeft, maar het werkelijke bestand anders is, het systeem ruis kan voortbrengen of een storing kan ontstaan.

#### Audiobestanden of mappen wissen vanaf het USB-apparaat

- Kies de USB-functie.  
Druk op USB.
- Sluit het USB-apparaat aan op de  $\Psi$  (USB-)poort.
- Druk herhaaldelijk op  $\lll / \ggg$  of  $\square + / \square -$  om het audiobestand of de map te selecteren die u wilt wissen, en start daarna de weergave.
- Druk op OPTIONS op het apparaat.
- Druk op  $\lll / \ggg$  om "ERASE" te selecteren en druk daarna op  $\oplus$ . "FO ERASE" of "FI ERASE" wordt afgebeeld op het display.
- Druk op  $\oplus$ . "COMPLETE" wordt afgebeeld op het display.

## Uw eigen programma samenstellen (PROGRAM-weergavefunctie)

- 1 Kies de USB-functie.**  
Druk op USB.
- 2 Selecteer de weergavefunctie.**  
Druk herhaaldelijk op PLAY MODE totdat "PROGRAM" wordt afgebeeld terwijl de speler in de stopstand staat.
- 3 Selecteer het gewenste bestandsnummer.**  
Druk herhaaldelijk op **◀◀/▶▶** totdat het gewenste bestandsnummer wordt afgebeeld. Druk bij het programmeren van MP3- of WMA-bestanden in een bepaalde map herhaaldelijk op **📁 +/📁 -** om de gewenste map te selecteren, en selecteer daarna het gewenste bestand.
- 4 Programmeer het geselecteerde bestand.**

Druk op **⊕** om het geselecteerde bestand in te voeren.

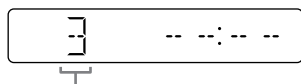

Geselecteerde bestandsnummer

- 5 Herhaal de stappen 3 en 4 om andere bestanden te programmeren tot een maximum van 64 bestanden.**
- 6 Om uw eigen programma van bestanden weer te geven, drukt u op ▶.**  
Het programma wordt gewist wanneer u de disclade opent of het netsnoer loskoppelt. Om hetzelfde programma nogmaals weer te geven, drukt u op ▶.

## Uitschakelen van de PROGRAM-weergavefunctie

Druk op PLAY MODE.

## De laatste stap op de programmalijs wissen

Druk in de stopstand op CLEAR.

## Optionele audiocomponenten gebruiken

- 1 Bereid de geluidsbron voor.**  
Sluit een extra audiocomponent aan met behulp van een analoge kabel (niet bijgeleverd) op de AUDIO IN-aansluiting van het apparaat.
- 2 Druk herhaaldelijk op VOLUME – tot "VOL MIN" wordt afgebeeld op het display.**
- 3 Selecteer de AUDIO IN-functie.**  
Druk op AUDIO IN.
- 4 Start de weergave.**  
Begin met het weergeven van de aangesloten component en stel het volumenniveau in.

### Opmerking

Het systeem kan automatisch in de stand-bystand worden gezet als het volumenniveau van de aangesloten component te laag is. Stel het volumenniveau van de component in. Zie "De automatische stand-bystand uitschakelen" (pag. 29).

## Regeling van het geluid

Om	Drukt u op
De geluidsterkte in te stellen	VOLUME +/-.
Een dynamischer geluid te genereren	BASS BOOST.
Een geluidseffect in te stellen	EQ +/-EQ – herhaaldelijk tot het gewenste geluidseffect wordt afgebeeld.

---

## De displayinformatie veranderen

---

Om	Drukt u op
De informatie op het display te veranderen*	DISPLAY herhaaldelijk terwijl het systeem is ingeschakeld.

\* Bijvoorbeeld, u kunt informatie bekijken, zoals een tracknummer, bestand-/mapnaam, albumnaam en artiestennaam.

Het systeem biedt de volgende displayfunctie.

Display-functie	Wanneer het apparaat is uitgeschakeld
Energie-besparingsstand	Het display wordt uitgeschakeld om energie te besparen. De timer en klok blijven werken.

### Opmerkingen over de informatie op het display

- Tekens die niet kunnen worden afgebeeld, worden afgebeeld als "-".
- Het volgende wordt niet afgebeeld:
  - de totale weergaveduur van een MP3-disc en een USB-apparaat.
  - de resterende weergaveduur van een MP3/WMA-bestand.
- Het volgende wordt niet juist afgebeeld:
  - de verstrekte weergaveduur van een MP3/WMA-bestand dat gecodeerd is met VBR (variabele overdrachtsnelheid).
  - de map- en bestandsnamen die zich niet houden aan ISO9660 Level 1/Level 2 in het uitbreidingsformaat.

---

## De timers gebruiken

Het systeem kent twee timerfuncties. Bij gebruik van beide timers, heeft de slaaptimer voorrang.

### Slaaptimer:

U kunt met muziek in slaap vallen. De functie werkt zelfs als de tijd nog niet is ingesteld.

Druk herhaaldelijk op SLEEP. Als u "AUTO" selecteert, schakelt het systeem automatisch uit nadat de disc of het USB-apparaat die/dat wordt weergegeven is gestopt, of binnen 100 minuten.

### Weergavetimer:

U kunt op een vooraf ingesteld tijdstip worden gewekt door muziek van een cd, FM/AM-zender, iPod/iPhone of USB-apparaat.

Zorg ervoor dat de tijd is ingesteld.

## 1 Bereid de geluidsbron voor.

Bereid de geluidsbron voor en druk daarna op VOLUME +/- om het volumeniveau in te stellen. Om te beginnen vanaf een bepaalde CD-DA-track of audiobestand, maakt u uw eigen programma (pag. 12, 20).

## 2 Selecteer de timerinstelfunctie.

Druk op TIMER MENU.

Als de klok niet is ingesteld, zal het systeem in de klokinstelfunctie staan. In dat geval stelt u de klok in.

## 3 Stel de weergavetimer in.

Druk herhaaldelijk op ◀◀/▶▶ om "PLAY SET" te selecteren en druk daarna op ⊕.

## 4 Stel het tijdstip in waarop u gewekt wilt worden.

Druk herhaaldelijk op ▲/◆/◆/◆ om de uren in te stellen, en druk daarna op ⊕. Volg dezelfde procedure om de minuten in te stellen.

**5 Volg dezelfde procedure als in stap 4 om de tijd in te stellen waarop de weergave moet stoppen.**

**6 Kies de geluidsbron.**

Druk herhaaldelijk op  $\blacktriangle/\blacktriangledown$  tot de gewenste geluidsbron wordt afgebeeld, en druk daarna op  $\oplus$ .

**7 Schakel het systeem uit.**

Druk op I/⏻. Het systeem wordt automatisch ingeschakeld vóór het ingesteld tijdstip.

Als het systeem reeds is ingeschakeld op de ingestelde begintijd, zal de weergavetimer niet in werking treden. Bedien het systeem niet vanaf het moment waarop het systeem wordt ingeschakeld tot het moment waarop het weergeven begint.

## Controleren van de instellingen

- 1 Druk op TIMER MENU.
- 2 Druk herhaaldelijk op  $\blacktriangleleft/\blacktriangleright$  om "SELECT" te selecteren, en druk daarna op  $\oplus$ .
- 3 Druk herhaaldelijk op  $\blacktriangleleft/\blacktriangleright$  om "PLAY SEL" te selecteren en druk daarna op  $\oplus$ .

## Uitschakelen van de timer

Herhaal dezelfde procedure als in "Controleren van de instellingen" tot "OFF" wordt afgebeeld in stap 3, en druk daarna op  $\oplus$ .

## Wijzigen van de timerinstellingen

Begin opnieuw vanaf stap 1 van "De timers gebruiken".

## Opmerkingen voor de gebruiker van een iPod/iPhone

- Zorg ervoor dat de iPod/iPhone niet weergeeft tijdens het gebruik van de weergavetimer.
- De weergavetimer wordt mogelijk niet geactiveerd, afhankelijk van de status van de aangesloten iPod/iPhone.

## Tip

De weergavetimerinstelling blijft gehandhaafd zolang de instelling niet handmatig wordt geannuleerd.

# Met dit systeem compatibele apparaten

## iPod/iPhone

U kunt de volgende iPod/iPhone-modellen met dit systeem gebruiken. Update uw iPod/iPhone met de meest recente softwareversie voordat u hem gebruikt.

### Gemaakt voor

- iPhone 5
- iPhone 4S
- iPhone 4
- iPhone 3GS
- iPod touch (5e generatie)
- iPod touch (4e generatie)
- iPod touch (3e generatie)
- iPod classic
- iPod nano (7e generatie)
- iPod nano (6e generatie)
- iPod nano (5e generatie)
- iPod nano (4e generatie)

## USB-apparaten

Kijk op de onderstaande websites voor informatie over compatibele USB-apparaten.

### Voor klanten in Europa:

<http://support.sony-europe.com/>

### Voor klanten in de Verenigde Staten:

<http://esupport.sony.com/>

### Voor klanten in Canada:

<http://esupport.sony.com/CA>

### Voor klanten in andere landen en gebieden:

<http://www.sony-asia.com/support>

# Verhelpen van storingen

**1** Controleer of het netsnoer en de luidsprekersnoeren op de juiste wijze en stevig zijn aangesloten.

**2** Zoek uw probleem op in de onderstaande controlelijst en voer de aangegeven corrigerende handeling uit.

Als het probleem blijft bestaan, moet u contact opnemen met uw dichtstbijzijnde Sony-dealer.

### Als "PROTECT" op het display wordt afgebeeld

Trek onmiddellijk de stekker van het netsnoer uit het stopcontact en controleer de onderstaande punten zodra "PROTECT" uitgaat.

- Zijn de + en – luidsprekersnoeren kortgesloten?
- Worden de ventilatieopeningen van het systeem door iets geblokkeerd?

Nadat u bovenstaande punten hebt gecontroleerd en geen problemen hebt gevonden, sluit u het netsnoer weer aan en schakelt u het apparaat in. Als het probleem blijft bestaan, moet u contact opnemen met uw dichtstbijzijnde Sony-dealer.

### Als "OVER CURRENT" wordt afgebeeld op het display

Er is een probleem vastgesteld met betrekking tot het niveau van de elektrische stroom vanaf de ⚡ (USB-)poort en Lightning-aansluiting. Schakel het systeem uit en verwijder het USB-apparaat en iPod/iPhone vanaf de ⚡ (USB-)poort en Lightning-aansluiting. Zorg ervoor dat er geen probleem met het USB-apparaat en de iPod/iPhone is. Als de aanduiding op het display afgebeeld blijft, neemt u contact op met uw dichtstbijzijnde Sony-dealer.



## Algemeen

---

### Het systeem wordt niet ingeschakeld.

- Is het netsnoer aangesloten?

### Het systeem is onverwacht in de stand-bystand gezet.

- Dit is geen defect. Het systeem wordt automatisch in de stand-bystand gezet wanneer gedurende 30 minuten geen bediening plaatsvindt of geluidssignaal wordt uitgevoerd. Zie "De automatische stand-bystand uitschakelen" (pag. 29).

### De klokinstelling of de weergavetimerbediening is onverwacht geannuleerd.

- Als ongeveer een minuut verstrijkt zonder dat bediening plaatsvindt wordt de klokinstelling of de weergavetimerinstelling automatisch geannuleerd. Voer de bediening opnieuw uit vanaf het begin.

### Er is geen geluid.

- Zijn de + en – luidsprekersnoeren kortgesloten?
- Gebruikt u alleen de bijgeleverde luidsprekers?
- Worden de ventilatieopeningen van het systeem door iets geblokkeerd?
- De opgegeven zender heeft mogelijk het zenden tijdelijk onderbroken.

### Geluidsweggeving van slechts één kanaal of de geluidsterkte van het linker- en rechterkanaal is niet gelijk.

- Stel de luidsprekers zo symmetrisch mogelijk op.
- Sluit alleen de bijgeleverde luidsprekers aan.

### Zware brom of ruis.

- Plaats het systeem verder weg van bronnen van de ruis.
- Sluit het systeem aan op een ander stopcontact.
- Monteer een ruisfilter (los verkrijgbaar) aan het netsnoer.

### De afstandsbediening werkt niet.

- Verwijder alle obstakels tussen de afstandsbediening en de afstandsbedieningssensor, en stel het apparaat op uit de buurt van tl-verlichting.
- Richt de afstandsbediening op de afstandsbedieningssensor op het apparaat.
- Houd de afstandsbediening dichter bij het systeem.

### Geen enkele toets op het apparaat werkt, behalve I/⏻, en "LOCK ON" wordt afgebeeld op het display.

- De kinderbeveiligingsfunctie is ingeschakeld. Om de kinderbeveiliging uit te schakelen, houdt u ■ ingedrukt op het apparaat totdat "LOCK OFF" wordt afgebeeld op het display.

### Een disc kan niet worden uitgeworpen en "LOCKED" wordt afgebeeld op het display.

- Neem contact op met uw Sony-dealer of het plaatselijke, erkende Sony-servicecentrum.

## CD/MP3-disc

---

### Het geluid slaat over of weergave van de disc is niet mogelijk.

- Veeg de disc schoon of vervang de disc.
- Plaats het systeem op een trillingsvrije plaats (bijv. bovenop een tafeltje).
- Plaats de luidsprekers verder weg van het systeem, of plaats ze op afzonderlijke voeten. Het overslaan van het geluid kan veroorzaakt worden door de luidsprekertrillingen op een hoog volumeniveau.

### De weergave begint niet bij de eerste track.

- Stel de weergavefunctie in op de normale weergavefunctie.

### **Het opstarten van de weergave duurt langer dan normaal.**

- De volgende discs kunnen de benodigde voorbereidingstijd voor het weergeven verlengen:
  - een disc waarop een ingewikkelde boomstructuur is opgenomen.
  - een disc waarop meerdere sessies zijn opgenomen.
  - een disc die niet is afgesloten (een disc waaraan nog gegevens kunnen worden toegevoegd).
  - een disc waarop veel mappen staan.

### **iPod/iPhone**

---

#### **Er is geen geluid.**

- Controleer of de iPod/iPhone op de juiste wijze is aangesloten.
- Zorg ervoor dat de iPod/iPhone muziek weergeeft.
- Controleer of de iPod/iPhone is geüpdatet met de meest recente softwareversie. Zo niet, update de iPod/iPhone voordat u deze met het systeem gebruikt.
- Stel het volumeniveau goed in.

#### **Het geluid is vervormd.**

- Controleer of de iPod/iPhone op de juiste wijze is aangesloten.
- Verlaag het volumeniveau.
- Stel de "EQ"-instelling van de iPod/iPhone in op "Off" of "Flat".

#### **De iPod/iPhone werkt niet.**

- Schakel alle andere "iOS"-toepassingen uit die draaien op de iPod/iPhone. Voor meer informatie raadpleegt u de gebruiksaanwijzing van de iPod/iPhone.
- Controleer of de iPod/iPhone op de juiste wijze is aangesloten.
- Omdat de bediening van het systeem anders is dan die van de iPod/iPhone, kunt u de iPod/iPhone niet bedienen met behulp van de bedieningselementen van de afstandsbediening of het apparaat. Voer in dit geval de bedieningen uit op de iPod/iPhone.

### **De iPod/iPhone kan niet worden opgeladen.**

- Controleer of de iPod/iPhone op de juiste wijze is aangesloten.
- Controleer of het systeem is ingeschakeld.

### **USB-apparaat**

---

#### **Het aangesloten USB-apparaat kan niet worden opgeladen.**

- Controleer dat het USB-apparaat op de juiste wijze is aangesloten.

#### **Gebruikt u een ondersteund USB-apparaat?**

- Als u een niet-ondersteund USB-apparaat aansluit, kunnen de volgende problemen optreden. Controleer de informatie op websites voor compatibele USB-apparaten aan de hand van de URL's vermeld onder "USB-apparaten" in "Met dit systeem compatibele apparaten" (pag. 24).
  - Het USB-apparaat wordt niet herkend.
  - Bestands- en mapnamen worden niet afgebeeld op dit systeem.
  - Weergave is niet mogelijk.
  - Het geluid slaat over.
  - Ruis is hoorbaar.
  - Een vervormd geluid wordt voortgebracht.

#### **Er is geen geluid.**

- Het USB-apparaat is niet goed aangesloten. Schakel het systeem uit en sluit het USB-apparaat opnieuw aan.

#### **Ruis is hoorbaar, het geluid slaat over of het is vervormd.**

- Schakel het systeem uit en sluit het USB-apparaat opnieuw aan.
- De muziekgegevens zelf bevatten ruis, of het geluid is vervormd. Ruis kan zijn binnengedrongen tijdens het muziekaanmaakproces met behulp van het systeem of de computer. Maak de audiodata opnieuw aan.
- De bitsnelheid die werd gebruikt bij het opnemen van de bestanden was laag. Stuur bestanden gecodeerd met een hoge bitsnelheid naar het USB-apparaat.

### **"SEARCH" wordt langdurig afgebeeld, of het duurt erg lang voordat de weergave begint.**

- De leesprocedure kan lang duren in de volgende gevallen.
  - Er staan veel bestanden of mappen op het USB-apparaat.
  - De bestandsstructuur is uitermate complex.
  - De geheugencapaciteit is extreem.
  - Het interne geheugen is gefragmenteerd.

### **Foutief display**

- Tekens die niet kunnen worden afgebeeld, worden afgebeeld als "-".

### **Het USB-apparaat wordt niet herkend.**

- Schakel het systeem uit, sluit vervolgens het USB-apparaat opnieuw aan en schakel tenslotte het systeem weer in.
- Controleer de informatie op websites voor compatibele USB-apparaten aan de hand van de URL's vermeld onder "USB-apparaten" in "Met dit systeem compatibele apparaten" (pag. 24).

### **Het overbrengen leidt tot een fout.**

- Controleer de informatie op websites voor compatibele USB-apparaten aan de hand van de URL's vermeld onder "USB-apparaten" in "Met dit systeem compatibele apparaten" (pag. 24).
- Het USB-apparaat is niet goed geformatteerd. Raadpleeg de gebruiksaanwijzing van het USB-apparaat voor informatie over het formatteren.
- Schakel het systeem uit en verwijder het USB-apparaat. Als het USB-apparaat een aansluitkabel heeft, verwijdert u het uit het systeem en schakelt u het vervolgens USB-apparaat uit en weer in. Voer daarna het overbrengen nogmaals uit.

- Het USB-apparaat werd losgekoppeld of de voeding werd uitgeschakeld tijdens het overbrengen. Wis het gedeeltelijk overgebrachte bestand en voer het overbrengen opnieuw uit. Als hiermee het probleem niet is opgelost, kan het USB-apparaat kapot zijn. Raadpleeg de gebruiksaanwijzing van het USB-apparaat voor informatie over hoe u dit probleem kunt oplossen.

### **Audiobestanden of mappen op het USB-apparaat kunnen niet worden gewist.**

- Controleer of het USB-apparaat schrijfveiligd is.
- Het USB-apparaat werd losgekoppeld of de voeding werd uitgeschakeld tijdens het wissen. Verwijder het gedeeltelijk gewiste bestand. Als hiermee het probleem niet is opgelost, kan het USB-apparaat kapot zijn. Raadpleeg de gebruiksaanwijzing van het USB-apparaat voor informatie over hoe u dit probleem kunt oplossen.

### **De weergave start niet.**

- Schakel het systeem uit, sluit vervolgens het USB-apparaat opnieuw aan en schakel tenslotte het systeem weer in.
- Controleer de informatie op websites voor compatibele USB-apparaten aan de hand van de URL's vermeld onder "USB-apparaten" in "Met dit systeem compatibele apparaten" (pag. 24).
- Druk op ► om de weergave te starten.

### **De weergave begint niet bij de eerste track.**

- Stel de weergavefunctie in op de normale weergavefunctie.

### **De bestanden kunnen niet worden weergegeven.**

- De audiobestanden hebben mogelijk verkeerde bestandsextensies. De bestandsextensies die door dit systeem worden ondersteund zijn de volgende:
    - MP3: bestandsextensie ".mp3"
    - WMA: bestandsextensie ".wma"
  - USB-opslagapparaten die zijn geformatteerd in een ander bestandssysteem dan FAT16 of FAT32 worden niet ondersteund.\*
  - Als u een USB-opslagapparaat met partities gebruikt, kunnen alleen de bestanden op de eerste partitie worden weergegeven.
  - Bestanden die zijn versleuteld of beveiligd door een wachtwoord, enz., kunnen niet worden weergegeven.
- \* Dit systeem ondersteunt de bestandssystemen FAT16 en FAT32, maar sommige USB-apparaten ondersteunen niet al deze bestandssystemen. Voor meer informatie raadpleegt u de gebruiksaanwijzing van ieder USB-opslagmedium of neemt u contact op met de fabrikant.

### **Tuner**

---

#### **Zware brom of ruis, of ontvangst van radiozenders is niet mogelijk.**

- Sluit de antenne op de juiste wijze aan.
- Probeer de antenne op een andere plaats of in een andere richting te plaatsen voor een betere signaalontvangst.
- Houd de antenne uit de buurt van de luidsprekersnoeren en het netsnoer om te voorkomen dat ruis wordt opgevangen.
- Schakel dichtbij geplaatste elektrische apparatuur uit.

### **Het AM-afsteminterval veranderen (behalve het model voor Europa)**

Het AM-afsteminterval is in de fabriek ingesteld op een standaardinstelling van 9 kHz of 10 kHz. Gebruik de toetsen om het apparaat om het AM-afsteminterval te veranderen.

- 1 **Stem af op een willekeurige AM-zender.**
- 2 **Houd OPTIONS ingedrukt op het apparaat totdat "530" of "531" wordt afgebeeld op het display.** Alle AM-voorkeurzenders worden gewist.

### **Het systeem terugstellen op de fabrieksinstellingen**

Als het systeem nog steeds niet naar behoren functioneert, moet u het systeem terugstellen op de fabrieksinstellingen.

- 1 **Haal de stekker uit het stopcontact, steek de stekker daarna weer terug in het stopcontact en schakel het systeem in.**
- 2 **Houd  en EQ op het apparaat ingedrukt totdat "RESET OK" wordt afgebeeld.** Alle door de gebruiker gemaakte instellingen, zoals de voorkeurzenders, timer en de tijd, worden gewist.

## De automatische stand-bystand uitschakelen

Dit systeem is uitgerust met een automatische stand-byfunctie. In deze functie wordt het systeem automatisch in de stand-bystand gezet wanneer gedurende 30 minuten geen bediening plaatsvindt of geluidssignaal wordt uitgevoerd. In de standaardinstellingen is de automatische stand-byfunctie ingeschakeld.

Druk op de knoppen op het apparaat om de automatische stand-byfunctie uit te schakelen.

**Houd I/⏻ ingedrukt terwijl het systeem is ingeschakeld, totdat "AUTO STANDBY OFF" wordt afgebeeld.**

Om de functie in te schakelen, herhaalt u de procedure totdat "AUTO STANDBY ON" wordt afgebeeld.

### Opmerkingen

- De automatische stand-bystand is niet geldig in de tunerfunctie (FM/AM).
- Mogelijk wordt het systeem niet automatisch in de stand-bystand gezet in de volgende gevallen:
  - wanneer een audiosignaal is gedetecteerd.
  - wanneer een iPod/iPhone is aangesloten op de Lightning-aansluiting.
  - tijdens weergave van audiotracks of bestanden.
  - terwijl de vooraf ingestelde weergavetimer of slaaptimer wordt uitgevoerd.

## Meldingen

### DISC ERR

U hebt een disc geplaatst die niet kan worden weergegeven.

### ERROR

- Het USB-apparaat is schrijfbeveiligd.
- De opslagruimte van het USB-apparaat is vol.

### FULL

U hebt geprobeerd meer dan 64 tracks of bestanden (stappen) te programmeren.

### NO FILE

Er staan geen bestanden die weergegeven kunnen worden op de cd-r/cd-rw-disc of op het USB-apparaat.

### NO STEP

Alle geprogrammeerde stappen zijn gewist.

### NO USB

- Er is geen USB-apparaat aangesloten of een niet-ondersteund USB-apparaat is aangesloten.
- Er staan geen bestanden die weergegeven kunnen worden op het USB-apparaat.

### PLAY SET

U hebt geprobeerd de timer te kiezen terwijl de weergavetimer nog niet was ingesteld.

### PLS STOP

U hebt op PLAY MODE gedrukt tijdens het weergeven.

### SELECT

U hebt op TIMER MENU gedrukt tijdens een timerbediening.

### TIME NG

De begin- en eindtijden van de weergavetimer zijn ingesteld op hetzelfde tijdstip.

---

# Voorzorgsmaatregelen

## Discs die WEL met dit systeem kunnen worden weergegeven

- Audio-cd's
- Cd-r's en cd-rw's (audiodata/MP3-bestanden)

## Discs die NIET met dit systeem kunnen worden weergegeven

- Cd-rom's
- Cd-r's en cd-rw's anders dan die zijn opgenomen in het muziek-cd-formaat die voldoen aan het ISO9660 Level 1/Level 2
- Cd-r's en cd-rw's opgenomen met meerdere sessies die niet zijn afgesloten door "sessie afsluiten"
- Cd-r's en cd-rw's met een slechte opnamekwaliteit, cd-r's en cd-rw's waarop krassen staan of die vuil zijn, en cd-r's en cd-rw's die zijn opgenomen op een incompatibel opnameapparaat
- Cd-r's en cd-rw's die niet juist zijn afgesloten
- Discs waarop andere bestanden staan dan MPEG 1 Audio Layer-3 (MP3)-bestanden
- Discs met een andere dan de standaardvorm (bijv. hartvormig, vierkant, stervormig, enz.)
- Discs met plakband, papier of stickers erop
- Huurdiscs of gebruikte discs waarop stickers zitten waarvan de lijm onder de rand vandaan komt
- Discs waarop labels geprint zijn met inkt die bij aanraking kleverig aanvoelt

## Opmerkingen over discs

- Veeg alvorens de disc weer te geven de disc schoon met een reinigingsdoekje vanuit het midden naar de rand.
- Reinig discs niet met oplosmiddelen, zoals benzine, thinner, in de winkel verkrijgbare schoonmaakmiddelen of antistatische spray bedoeld voor langspeelplaten.
- Stel een disc niet bloot aan direct zonlicht of warmtebronnen, zoals heteluchtkanalen, en laat deze niet achter in een auto die in de volle zon geparkeerd staat.

## Voor uw veiligheid

- Trek de stekker van het netsnoer uit het stopcontact als het apparaat gedurende een lange tijd niet gebruikt gaat worden. Als u de stekker uit het stopcontact trekt, moet u altijd de stekker vastpakken. Trek nooit aan het snoer zelf.
- In het geval een voorwerp of vloeistof in het systeem terechtkomt, trekt u de stekker uit het stopcontact en laat u het systeem controleren door vakbekwaam servicepersoneel voordat u het weer gebruikt.
- Het netsnoer mag alleen vervangen worden door een erkend servicebedrijf.

## Installeren

- Stel het systeem niet op een aflopend oppervlak op, of op plaatsen waar het extreem heet, koud, stoffig, vuil of vochtig is, of onvoldoende ventilatie is, of op plaatsen die worden blootgesteld aan trillingen, direct zonlicht of zeer helder licht.
- Wees voorzichtig wanneer u het apparaat of de luidsprekers opstelt op oppervlakken die zijn behandeld (bijvoorbeeld met was, olie of polish) omdat vlekken in en verkleuring van het oppervlak kan optreden.
- Als het systeem rechtstreeks vanuit een koude naar een warme omgeving wordt overgebracht of in een zeer vochtig vertrek wordt geplaatst, kan vocht condenseren op de lens binnenin de cd-speler waardoor het systeem defect raakt. In dit geval moet u de disc verwijderen en het systeem, ingeschakeld, een uur laten staan totdat het vocht verdampst is.

## Ontwikkeling van hitte

- Tijdens gebruik is warmteopbouw in het apparaat normaal en geen reden tot bezorgdheid.
- Raak de behuizing niet aan als het apparaat continu op een hoog volumenniveau is gebruikt omdat de behuizing heet kan zijn geworden.
- Dek de ventilatieopeningen niet af.

### Luidsprekersysteem

Dit luidsprekersysteem heeft geen magnetische afscherming en daardoor kan de beeldweergave op televisietoestellen die zich dichtbij bevinden magnetisch vervormd raken. In dat geval schakelt u de televisie uit, wacht u 15 tot 30 minuten en schakelt u de televisie weer in.

Als er geen verbetering optreedt, moet u de luidsprekers ver uit de buurt van het televisietoestel plaatsen.

### Reiniging van de behuizing

Maak het systeem schoon met een zachte doek die een beetje bevochtigd is met een oplossing van een licht schoonmaakmiddel in water. Gebruik nooit een schuurponsje, schuurpoeder, of een oplosmiddel zoals verdunner, wasbenzine of alcohol.

## Technische gegevens

### Hoofdapparaat

#### Versterker-gedeelte

##### MHC-EC919iP

Model voor de Verenigde Staten:

Voorluidsprekers:

Uitgangsvermogen (referentie):

235 W + 235 W (per kanaal bij 3 ohm, 1 kHz)

Subwoofer:

Uitgangsvermogen (referentie):

230 W (bij 3 ohm, 100 Hz)

Overige modellen:

Voorluidsprekers:

Uitgangsvermogen (nominaal):

60 W + 60 W (bij 3 ohm, 1 kHz, 1% THV)

Uitgangsvermogen (referentie):

235 W + 235 W (per kanaal bij 3 ohm, 1 kHz)

Subwoofer:

Uitgangsvermogen (referentie):

230 W (bij 3 ohm, 100 Hz)

##### MHC-EC719iP

Model voor de Verenigde Staten:

Uitgangsvermogen (referentie):

235 W + 235 W (per kanaal bij 3 ohm, 1 kHz)

Overige modellen:

Uitgangsvermogen (nominaal):

60 W + 60 W (bij 3 ohm, 1 kHz, 1% THV)

Uitgangsvermogen (referentie):

235 W + 235 W (per kanaal bij 3 ohm, 1 kHz)

### Ingang

AUDIO IN (stereo-mini-aansluiting):

Gevoeligheid 800 mV, impedantie 10 kilo-ohm

### Uitgangen

FRONT SPEAKERS (MHC-EC919iP)/

SPEAKERS (MHC-EC719iP):

Accepteert een impedantie van 3 ohm

SUBWOOFER (alleen MHC-EC919iP):

Accepteert een impedantie van 3 ohm

## Cd-speler-gedeelte

Systeem: Compactdisc- en digitaal audiosysteem

Eigenschappen van de laserdiode

Emissieduur: continu

Laser-uitgangsvermogen\*: Minder dan 44,6  $\mu$ W

\* Deze uitvoer is de waarde gemeten op een afstand van 200 mm vanaf het oppervlak van de objectieflens op het optisch-opnameblok met een diafragma van 7 mm.

## Tuner-gedeelte

FM-stereo, superheterodyne FM/AM-tuner

Antenne:

FM-draadantenne

AM-raamantenne

FM-tuner-gedeelte:

Afstembereik:

Model voor Noord-Amerika:

87,5 MHz — 108,0 MHz

(frequentiestap van 100 kHz)

Overige modellen:

87,5 MHz — 108,0 MHz

(frequentiestap van 50 kHz)

AM-tuner-gedeelte:

Afstembereik:

Model voor Europa:

531 kHz — 1.602 kHz

(frequentiestap van 9 kHz)

Overige modellen:

531 kHz — 1.710 kHz

(frequentiestap van 9 kHz)

530 kHz — 1.710 kHz

(frequentiestap van 10 kHz)

## Dock-gedeelte

Type aansluiting: Lightning-aansluiting met 8 pennen\*

Uitgangsspanning: 5 V gelijkstroom

Maximale uitgangsstroomsterkte: 1 A

\* De Lightning-aansluiting werkt met een iPhone 5, iPod touch (5e generatie) en iPod nano (7e generatie).

## USB-gedeelte

⚡ (USB-)poort\*: Type A, maximale stroomsterkte van 1 A

\* Gebruik de USB-kabel die bij uw iPod/iPhone werd geleverd wanneer u hem aansluit op de ⚡ (USB-)poort van dit systeem.

## Ondersteunde audioformaten (alleen MP3-discs en USB-apparaten)

Ondersteunde bitsnelheid:

MP3 (MPEG 1 Audio Layer-3):

32 kbps — 320 kbps, VBR

WMA\*: 32 kbps — 192 kbps, VBR

Bemonsteringsfrequentie:

MP3 (MPEG 1 Audio Layer-3):

32/44,1/48 kHz

WMA\*: 44,1 kHz

\* Alleen USB-apparaten

## Luidspreker

### Voorluidsprekers (SS-EC719iP)

Luidsprekersysteem: 2-weg luidsprekersysteem met basreflex

Luidsprekereenheden:

Woofer: 160 mm, conustype

Tweeter: 40 mm, trompet-type

Nominale impedantie: 3 ohm

Afmetingen (b/h/d): Ong. 230 mm ×

300 mm × 205 mm

Gewicht: Ong. 2,5 kg netto per

luidspreker

Aantal: 2 stuks

### Subwoofer (SS-WG919iP) alleen voor MHC-EC919iP

Luidsprekersysteem: Subwoofersysteem met basreflex

Luidsprekereenheid: 200 mm, conustype

Nominale impedantie: 3 ohm

Afmetingen (b/h/d): Ong. 280 mm ×

300 mm × 290 mm

Gewicht: Ong. 5,0 kg netto per

luidspreker

Aantal: 1 stuk



## Algemeen

Stroomvoorziening:

Model voor Noord-Amerika: 120 V  
wisselstroom, 60 Hz  
Overige modellen: 120 V – 240 V  
wisselstroom, 50/60 Hz

Energieverbruik:

MHC-EC919iP: 90 W  
MHC-EC719iP: 75 W  
(0,5 W in de energiebesparingsstand)

Afmetingen (b/h/d, incl. de grootste  
uitsteeksels) (excl. luidsprekers):

MHC-EC919iP: Ong. 193 mm ×  
300 mm × 260 mm  
MHC-EC719iP: Ong. 193 mm ×  
300 mm × 260 mm

Gewicht (excl. luidsprekers):

MHC-EC919iP: Ong. 2,4 kg  
MHC-EC719iP: Ong. 2,4 kg

Aantal hoofdapparaten: 1 stuk

Bijgeleverde accessoires:

Afstandsbediening (1), R6-batterij (AA-  
formaat) (1), FM-draadantenne (1), AM-  
raamantenne (1), luidsprekerkussentjes  
MHC-EC919iP (12)/MHC-EC719iP (8)

Het ontwerp en de technische gegevens  
zijn onderhevig aan veranderingen  
zonder voorafgaande kennisgeving.

Stroomverbruik in Standby: 0,5 W
----------------------------------

## Licentie en handelsmerken

- iPhone, iPod, iPod classic, iPod nano en iPod touch zijn handelsmerken van Apple Inc., geregistreerd in de VS en andere landen. Lightning is een handelsmerk van Apple Inc.
- "Made for iPod" en "Made for iPhone" betekenen dat een elektronisch accessoire speciaal is ontworpen om aan te sluiten op, respectievelijk, een iPod of iPhone en dat de ontwikkelaar van het accessoire verklaart dat het voldoet aan de prestatienormen van Apple. Apple is niet verantwoordelijk voor de werking van dit apparaat of voor het voldoen ervan aan de veiligheids- en overheidsvoorschriften. Merk op dat het gebruik van dit accessoire met een iPod of iPhone de draadloze prestaties kan beïnvloeden.
- MPEG Layer-3 audio-codeertechnologie en -patenten gebruikt onder licentie van Fraunhofer IIS en Thomson.
- Windows Media is een gedeponeerd handelsmerk of een handelsmerk van Microsoft Corporation in de Verenigde Staten en/of andere landen.
- Dit product wordt beschermd door bepaalde intellectuele-eigendomsrechten van Microsoft Corporation. Gebruik of distributie van dergelijke technologie buiten dit product om is verboden zonder licentie van Microsoft of een geautoriseerde dochteronderneming van Microsoft.
- Alle andere handelsmerken en gedeponeerde handelsmerken zijn het eigendom van hun respectieve houders. In deze handleiding worden de symbolen <sup>TM</sup> en ® niet vermeld.





<http://www.sony.net/>

